

AUFBAUANLEITUNG SKANDIKA ELBA

Zusammensetzung des Gestänges:

- Jedes einzelne Gestängesegmente hat Aufkleber mit entsprechender Nummerierung (D1, Ea1, usw.).
- Es gibt 5 Hauptgruppen (A, B, C, D, E), die sich dann noch weiter unterteilen zum Beispiel in Ea, Eb, Aa, Ab, Ac, usw.

1. D Gestänge = Mittleres Gestänge des Zeltdaches.
 - a. Insgesamt 3 Gestängesegmente für 1 komplettes Gestänge.

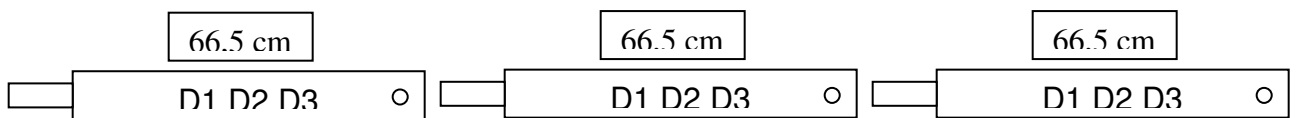

Beschriftung: D1, D2, D3 Aufkleber auf jeder Sektion des Gestänges.

2. E Gestänge = Gestänge für die linke und rechte Seite des Zeltdaches.
 - a. Insgesamt 2 Gestängesegmente für 2 komplette Gestänge.

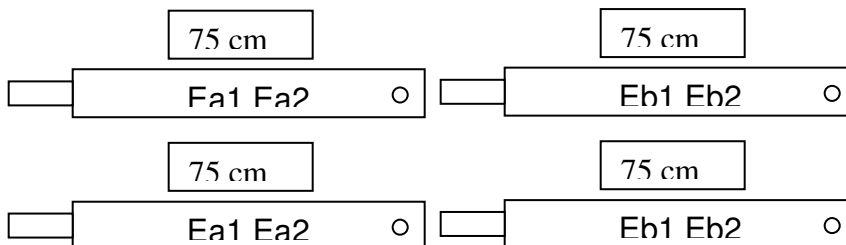

Beschriftung: Ea1, Ea2 + Eb1, Eb2 = 1 komplettes Gestänge

3. 6 x Eckgelenk. Jeweils eines davon in jede Ecke des Zeltdaches.

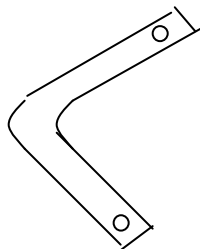

4. A Gestänge = Horizontales Zeldachgestänge.
 a. Insgesamt 2 Gestängesegmente für 3 komplette Gestänge.

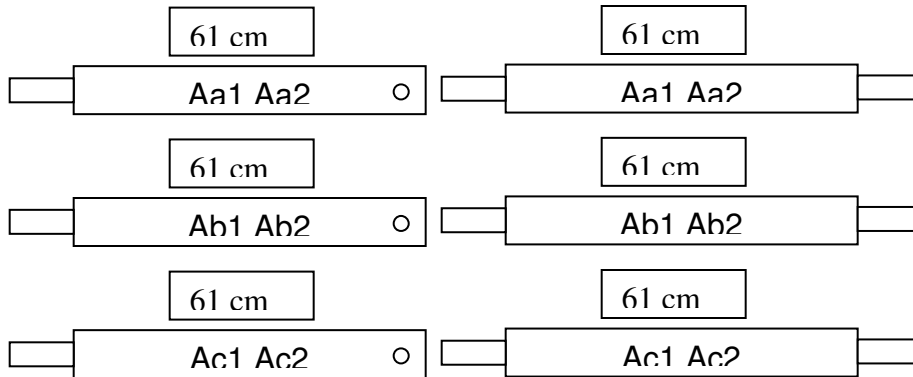

Beschriftung: Aa1, Aa2 + Aa1, Aa2 = 1 Gestänge
 Ab1, Ab2 + Ab1, Ab2 = 1 Gestänge
 Ac1, Ac2 + Ac1, Ac2 = 1 Gestänge

5. B Gestänge = Linke und Rechte Aufstellstangen für das Zeldach.
 a. Insgesamt 3 Gestängesegmente für 4 komplette Gestänge.

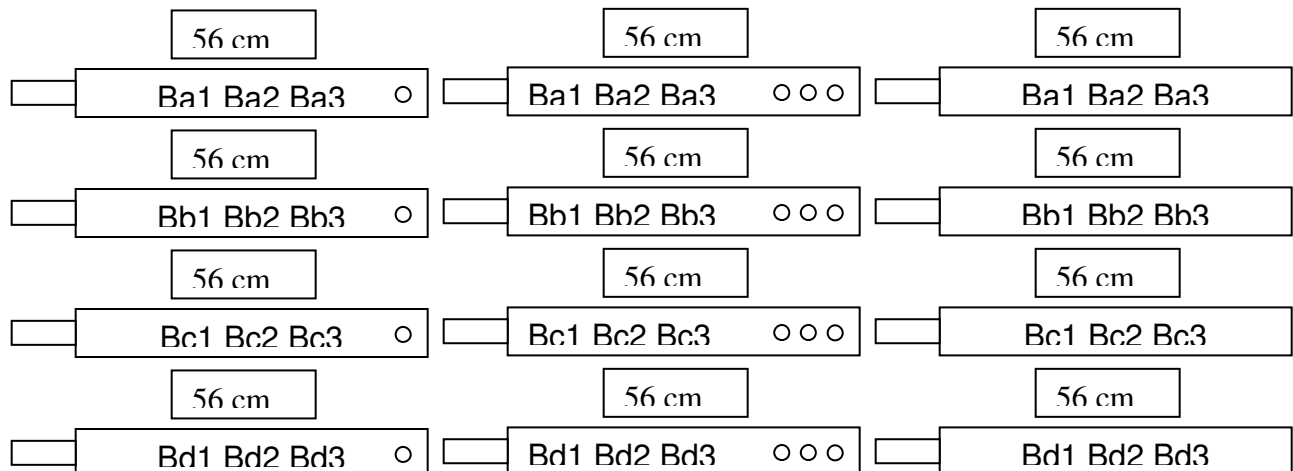

Beschriftung: Ba1, Ba2, Ba3 + Ba1, Ba2, Ba3 + Ba1, Ba2, Ba3 = 1 Gestänge
 Bb1, Bb2, Bb3 + Bb1, Bb2, Bb3 + Bb1, Bb2, Bb3 = 1 Gestänge
 Bc1, Bc2, Bc3 + Bc1, Bc2, Bc3 + Bc1, Bc2, Bc3 = 1 Gestänge
 Bd1, Bd2, Bd3 + Bd1, Bd2, Bd3 + Bd1, Bd2, Bd3 = 1 Gestänge

6. C Gestänge = Mittlere Aufstellstange für das Zeltdach.
 a. Insgesamt 3 Gestängesegmente für 2 Gestänge.

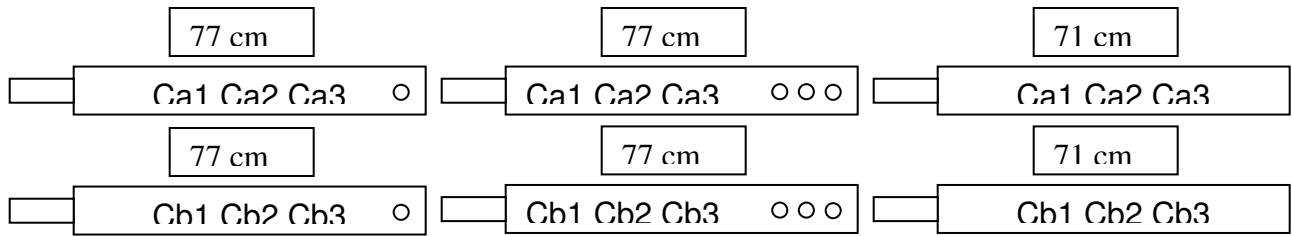

Beschriftung: Ca1, Ca2, Ca3 + Ca1, Ca2, Ca3 + Ca1, Ca2, Ca3 = 1 Gestänge
 Cb1, Cb2, Cb3 + Cb1, Cb2, Cb3 + Cb1, Cb2, Cb3 = 1 Gestänge

7. Vordach
 a. Mittleres und seitliche Gestänge

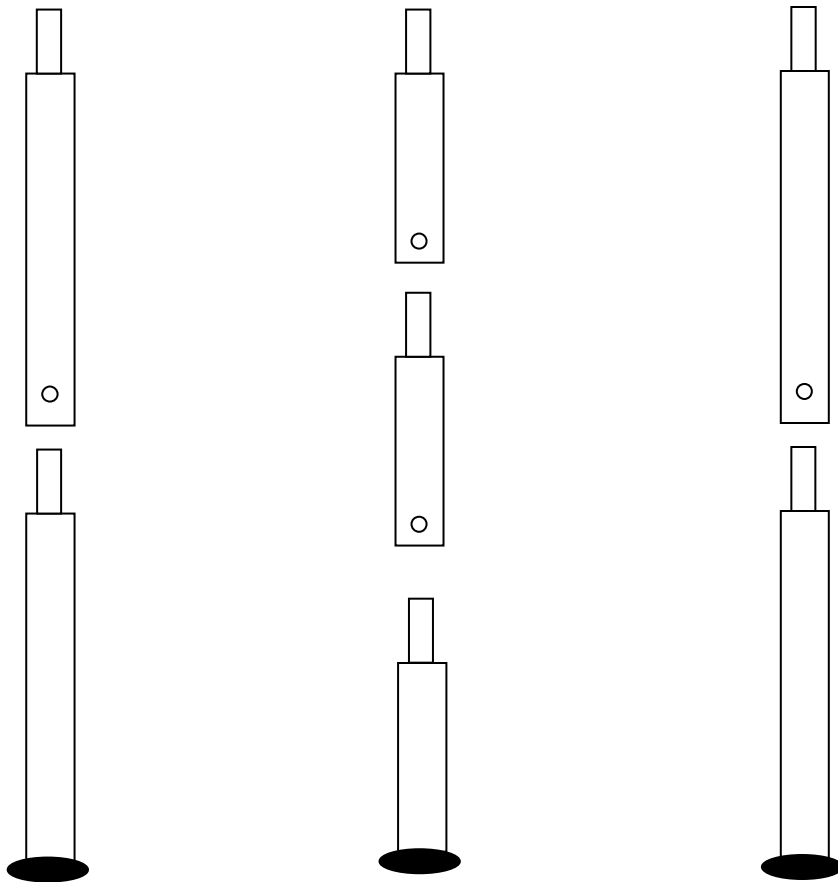

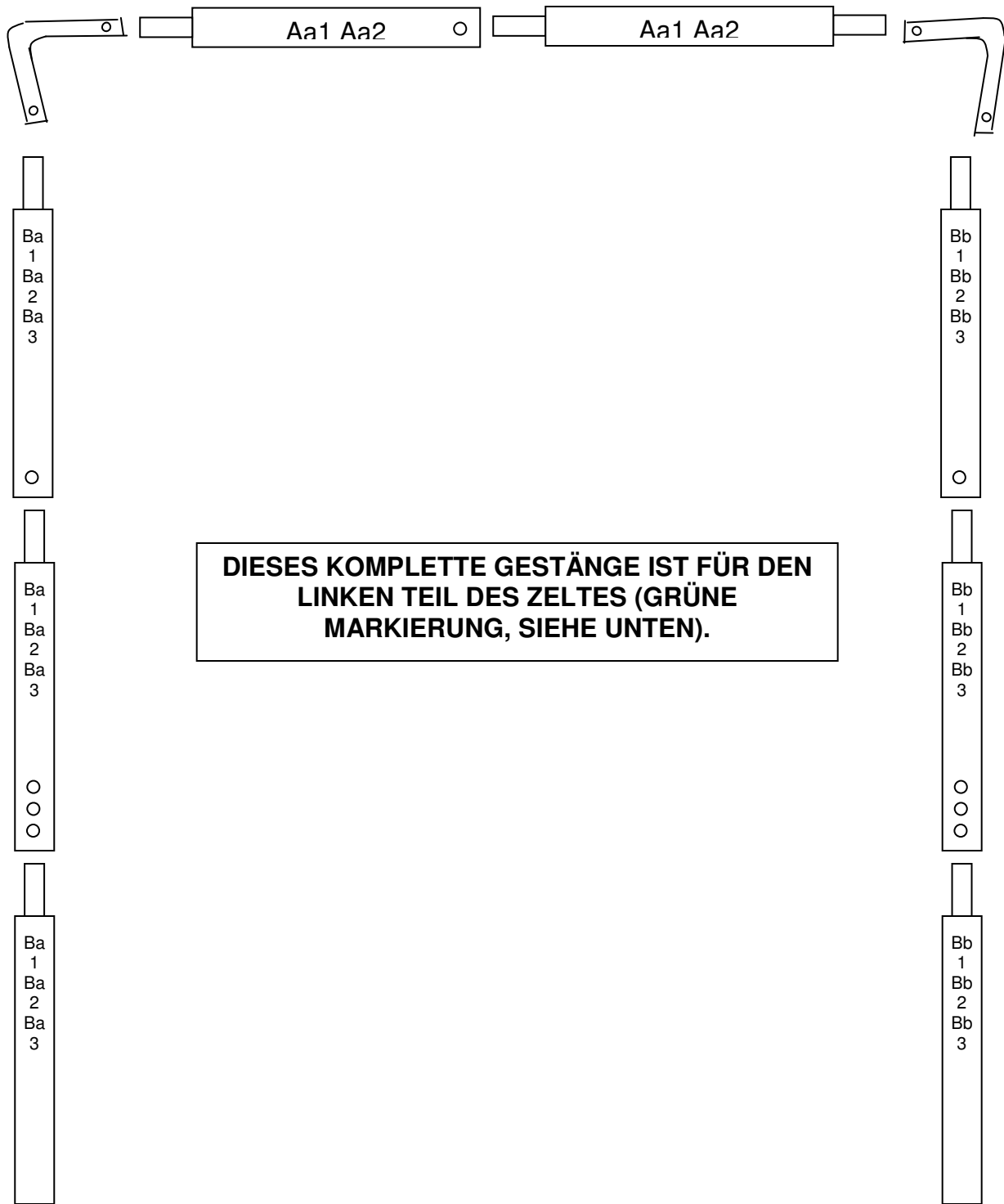

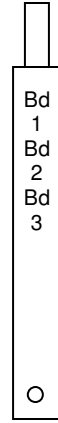
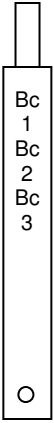
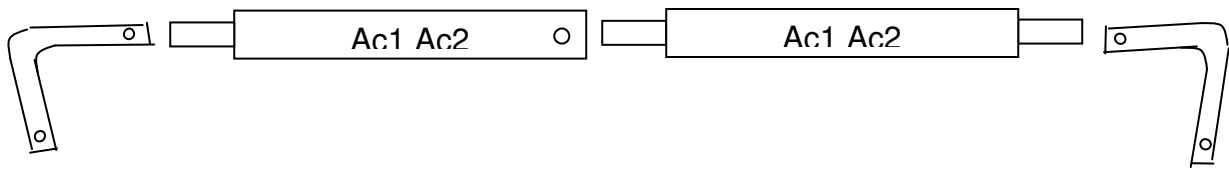

DIESES KOMPLETTE GESTÄNGE IST FÜR DEN RECHTEN TEIL DES ZELTES (ROTE MARKIERUNG, SIEHE UNTEN).

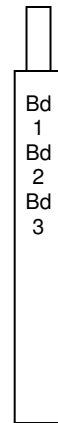
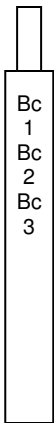
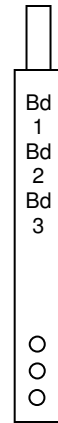
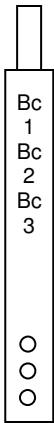

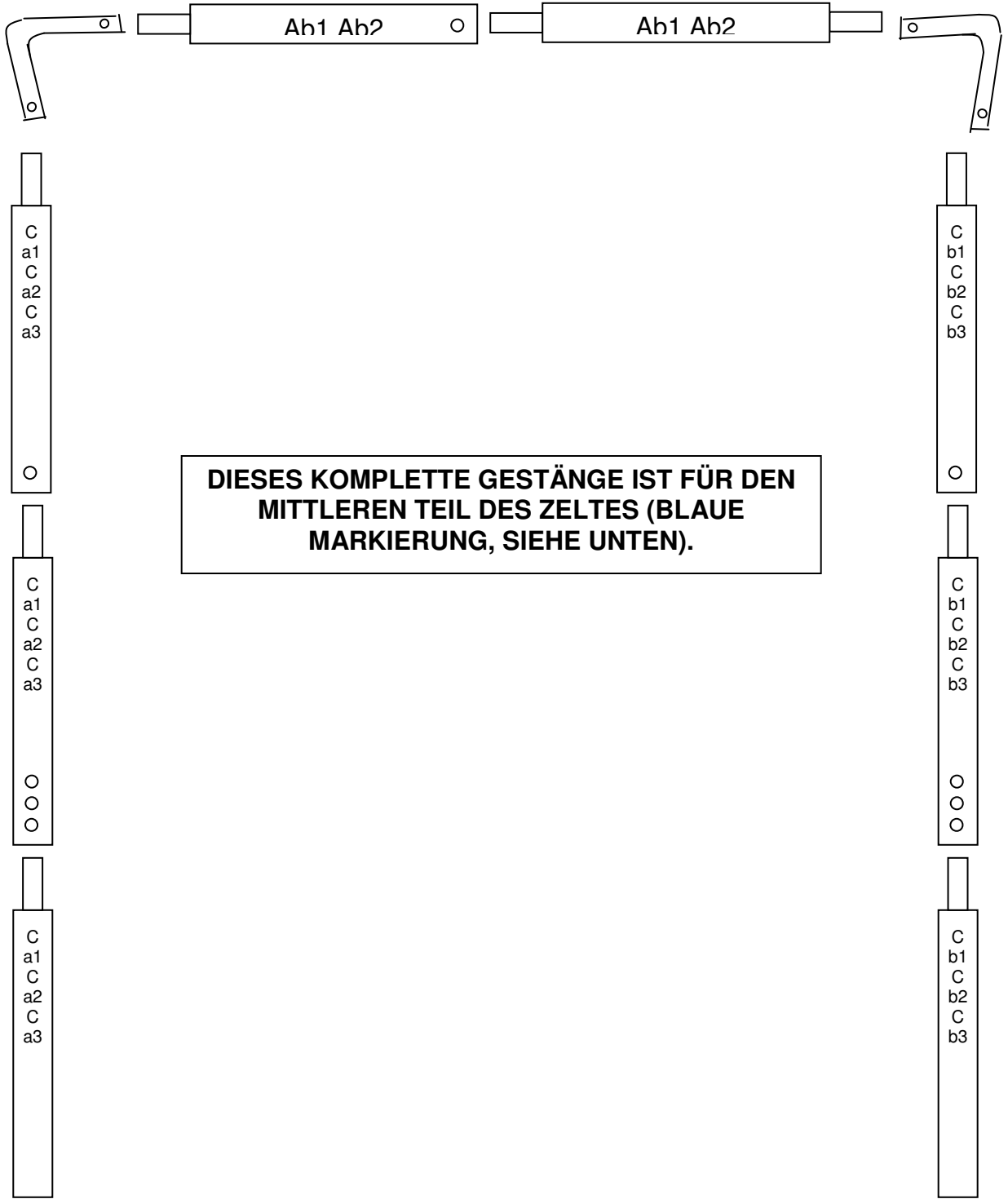

DIESES KOMPLETTE GESTÄNGE IST FÜR DEN MITTLEREN TEIL DES ZELTES (BLAUE MARKIERUNG, SIEHE UNTEN).



= 1 kompletter Gestängesatz



= 1 kompletter Gestängesatz



= 1 kompletter Gestängesatz